



Informationstag "Elektronische Signatur"

Gemeinsame Veranstaltung von TeleTrust und VOI

Berlin, 19.09.2013

Sign in – we are open! Die Open Signature Initiative

Dr. Detlef Hühnlein

ecsec GmbH

Agenda

- **Elektronische Signaturen – gestern, heute, morgen**
- Die „Open Signature Initiative“ im Überblick
- Nutzen und Mitwirkungsmöglichkeiten

Elektronische Signaturen - **gestern**

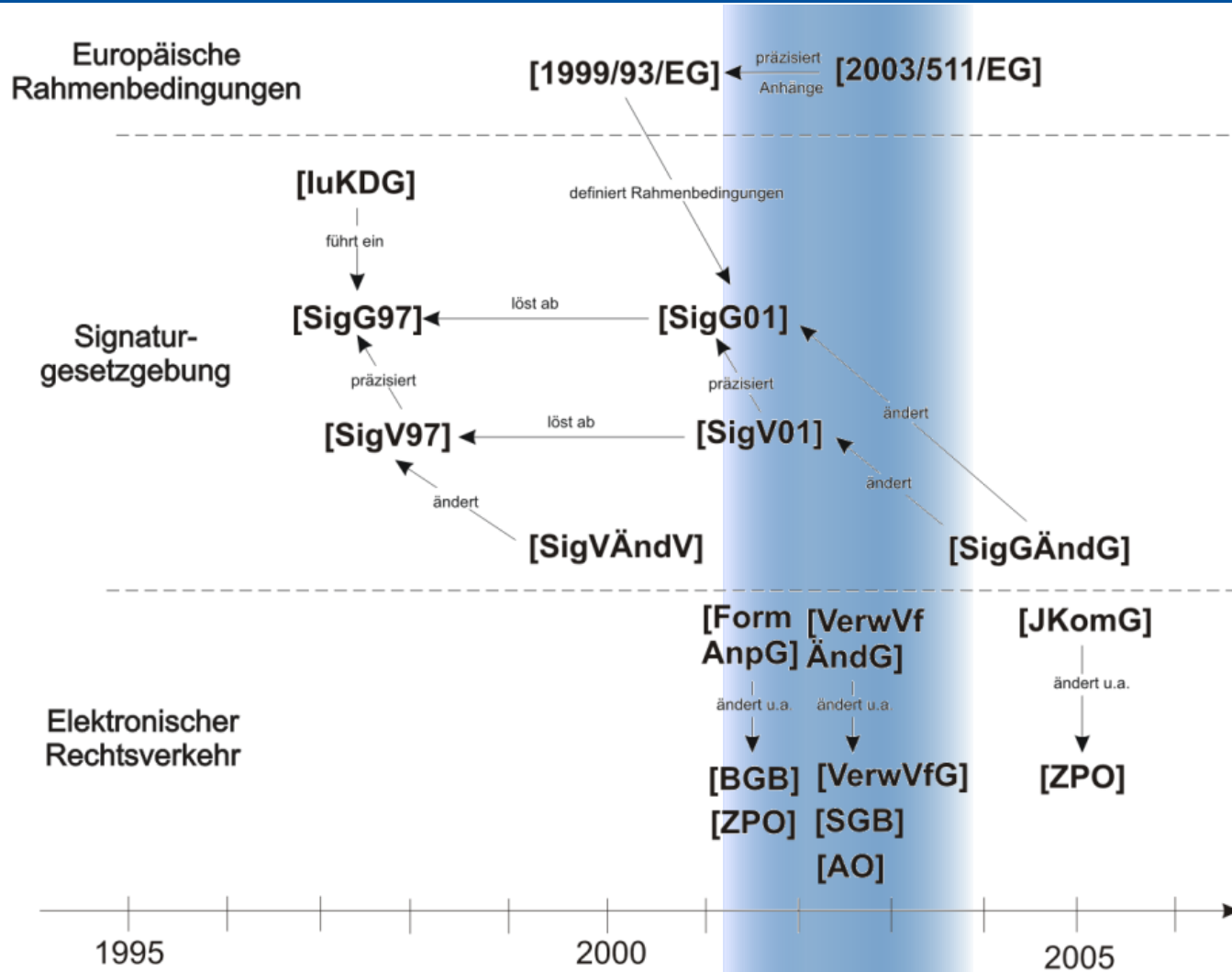

Das Signaturlbündnis der Bundesregierung



Sicherheit

Gesellschaft und
Verfassung

Moderne Verwaltung und
Öffentlicher Dienst

IT und
Netzpolitik

Nachrichten

Das Signaturlbündnis der Bundesregierung

Artikel der Electronic Office vom 29.08.2002

http://www.bmi.bund.de/SharedDocs/Interviews/Archiv/DE/2002/08/Das_Signaturlbueundnis_der_Bundesregierung_Id_90405_de.html

Elektronische Signaturen - **gestern**

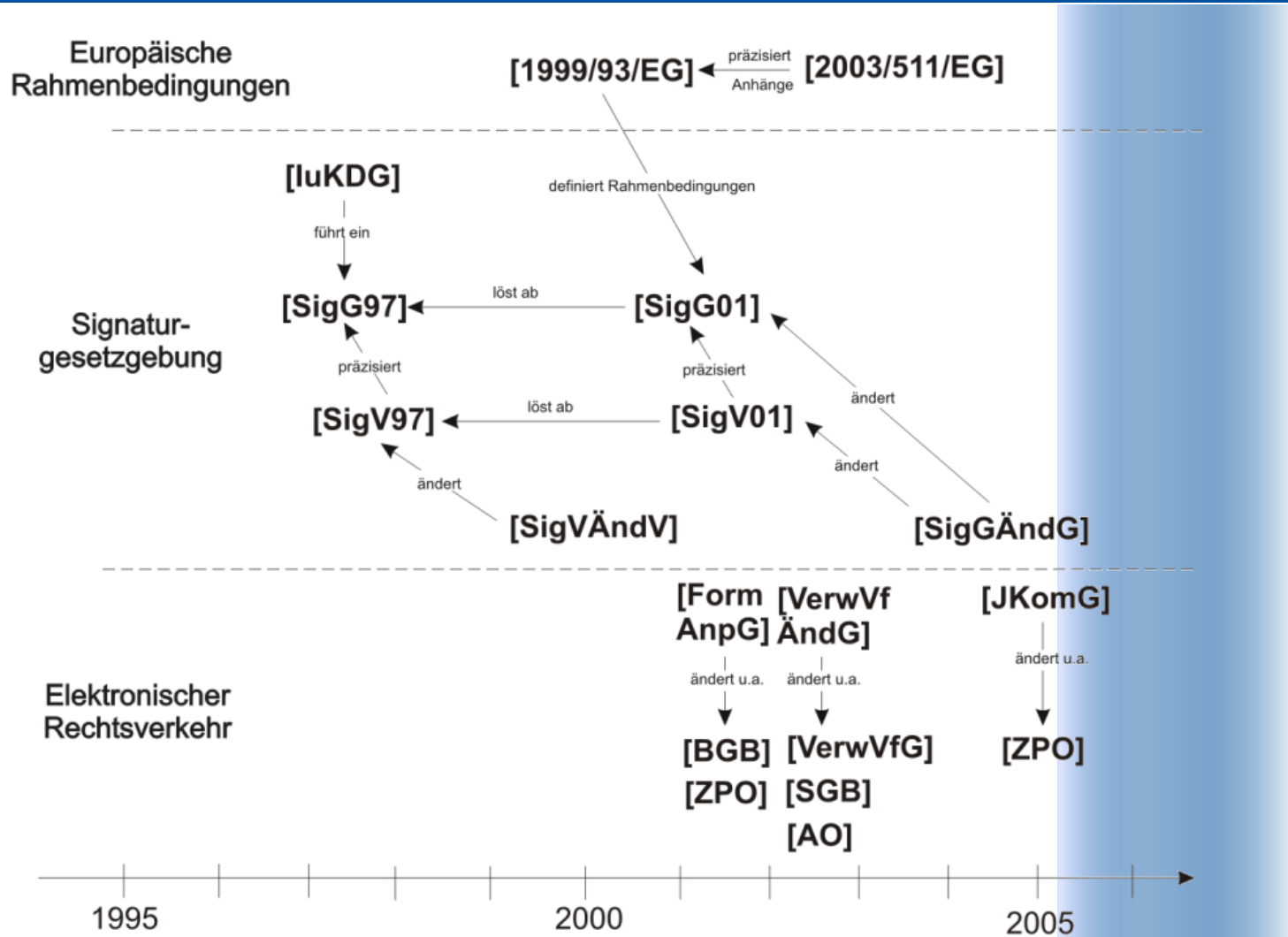

Die eCard-Strategie des Bundes

Bundeskabinett beschließt gemeinsame eCard-Strategie

Datum: 14.03.2005

Gemeinsame Pressemitteilung des Bundesministeriums für Wirtschaft und Arbeit, des Bundesministeriums des Innern, des Bundesministeriums für Gesundheit und Soziales und des Bundesministeriums der Finanzen

Das Bundeskabinett hat heute Eckpunkte für eine gemeinsame eCard-Strategie der Bundesregierung zur Unterstützung der flächendeckenden Einführung von elektronischen Karten beschlossen.

Die Eckpunkte sehen vor, dass die geplanten Kartenprojekte der Bundesverwaltung - die Elektronische Gesundheitskarte, der Digitale Personalausweis, das JobCard-Verfahren und die Elektronische Steuererklärung - **eng aufeinander abgestimmt** werden. **Gleiche Standards** und die **breite Verwendbarkeit** der Chipkarten für den elektronischen Geschäftsverkehr sollen Effizienzgewinne und Kosteneinsparungen zum Nutzen von Bürgerinnen und Bürgern, Wirtschaft und Verwaltung gewährleisten. Ferner werden durch die Eckpunkte die **elektronische Authentisierung** (Identifizierung des Nutzers) und die **qualifizierte elektronische Signatur** (Äquivalent zur manuellen Unterschrift) zur Verwendung auf den Chipkarten vereinheitlicht.

Das eCard-API-Framework (BSI-TR-03112)

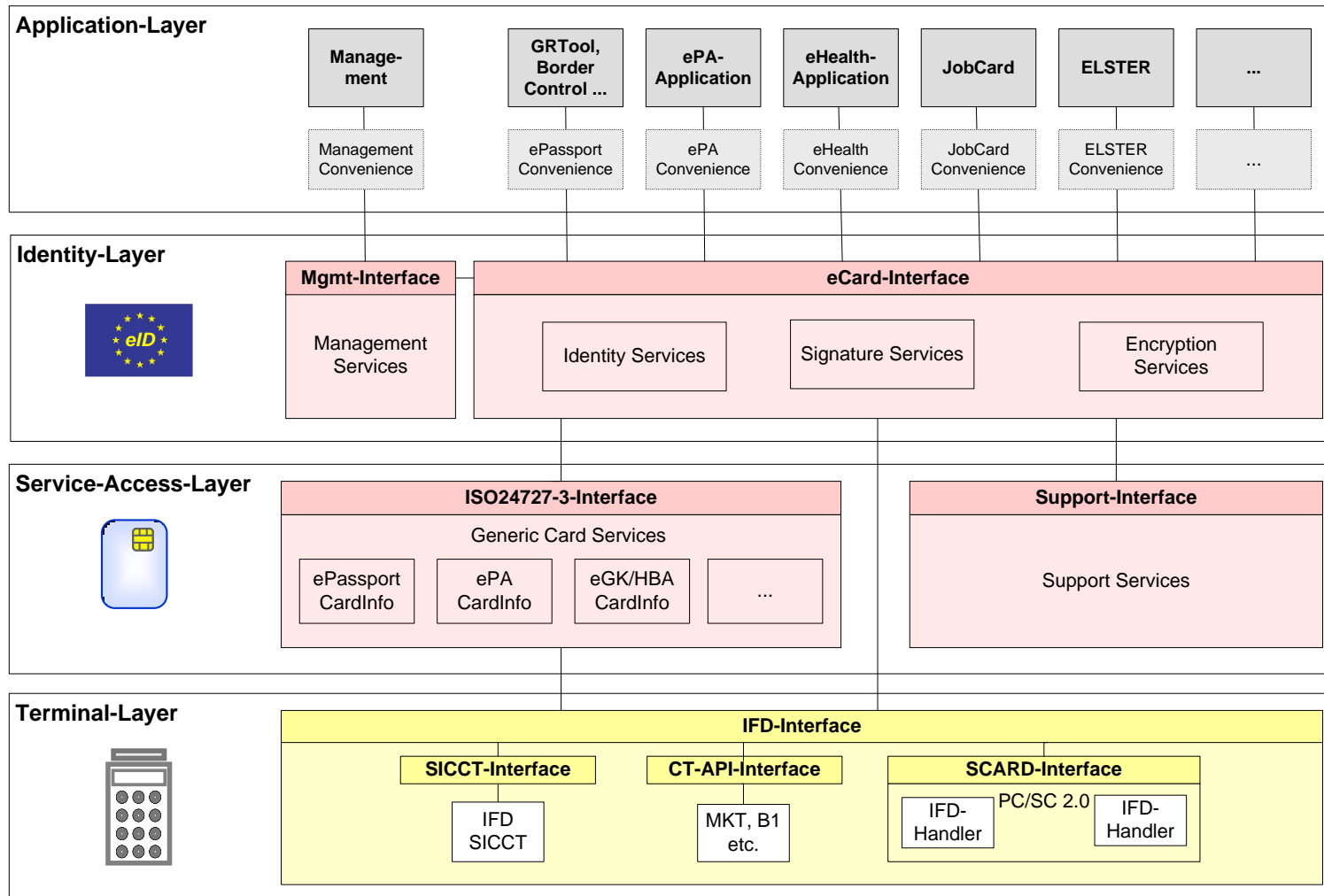

Elektronische Signaturen - heute

	Austria	http://www.signatur.rtr.at/currenttsl.xml
1	A-Trust Gesellschaft für Sicherheitssysteme im elektronischen Datenverkehr GmbH	
	<ul style="list-style-type: none"> • office@a-trust.at • http://www.a-trust.at 	
⋮		
	Germany	http://www.nrca-ds.de/st/TSL_DE.XML.tsr.zip
21	D-TRUST GmbH	
	<ul style="list-style-type: none"> • http://www.d-trust.net • info@d-trust.net 	
⋮		
30	Deutsche Post Com GmbH	
	<ul style="list-style-type: none"> • http://www.signtrust.de/ 	
⋮		
	Spain	https://sede.mityc.gob.es/prestadores/tsl/tsl.xml
133	Banco Santander, S.A	
	<ul style="list-style-type: none"> • certificacion.universitaria@gruposantander.com 	
⋮		
155	SIGNE, S.A. (SIGNE Autoridad de Certificación)	
	<ul style="list-style-type: none"> • www.signe.es/signe-ac • signe-ac@signe.es 	

≈ 150 ZDAs



<https://ec.europa.eu/digital-agenda/en/eu-trusted-lists-certification-service-providers>

E-Government-Gesetz



Regelungen betreffend die Ersetzung der Schriftform durch andere technische Verfahren als die qualifizierte elektronische

Ein wesentliches Hindernis für E-Government-Angebote der öffentlichen Verwaltung besteht darin, dass als elektronisches Äquivalent der Schriftform allein die qualifizierte elektronische Signatur (qeS) zugelassen ist und diese keine hinreichende Verbreitung hat.

elektronischen Ersetzung der Schriftform zugelassen. Hierfür wurden zwei Technologien identifiziert, mit denen alle Funktionen der Schriftform abgebildet werden können.

Das erste dieser Verfahren ist De-Mail mit der Versandoption „absenderbestätigt“, welche eine „sichere Anmeldung“ voraussetzt.

Das zweite Verfahren sind Web-Anwendungen der Verwaltung in Verbindung mit sicherer elektronischer Identifizierung durch die eID-Funktion des neuen Personalausweises.

Außerdem erlaubt eine Rechtsverordnungsermächtigung der Bundesregierung mit Zustimmung des Bundesrates die rasche Anpassung an die deutschland- wie europaweite technologische Weiterentwicklung. Mit der Rechtsverordnung können weitere ausreichend sichere Verfahren als Schriftformersatz festgelegt werden.

IT und Netzpolitik

E-Government

IT und Netzpolitik | E-Government | Artikel

E-Government-Gesetz

E-Government schafft Voraussetzungen für zeit- und ortsunabhängige Verwaltungsdienste.

http://www.bmi.bund.de/DE/Themen/IT-Netzpolitik/E-Government/E-Government-Gesetz/e-government-gesetz_node.html

EU-Regulierung für eID und elektronische Signatur



Proposal for a Regulation on Electronic identification and trust services for electronic transactions in the internal market [COM(2012) 238 final]

Progress of the legislative process

Andrea SERVIDA
Head of the Task Force "Legislation Team" (eIDAS)
European Commission - DG CONNECT
andrea.servida@ec.europa.eu

Standardisierungsmandat M/460

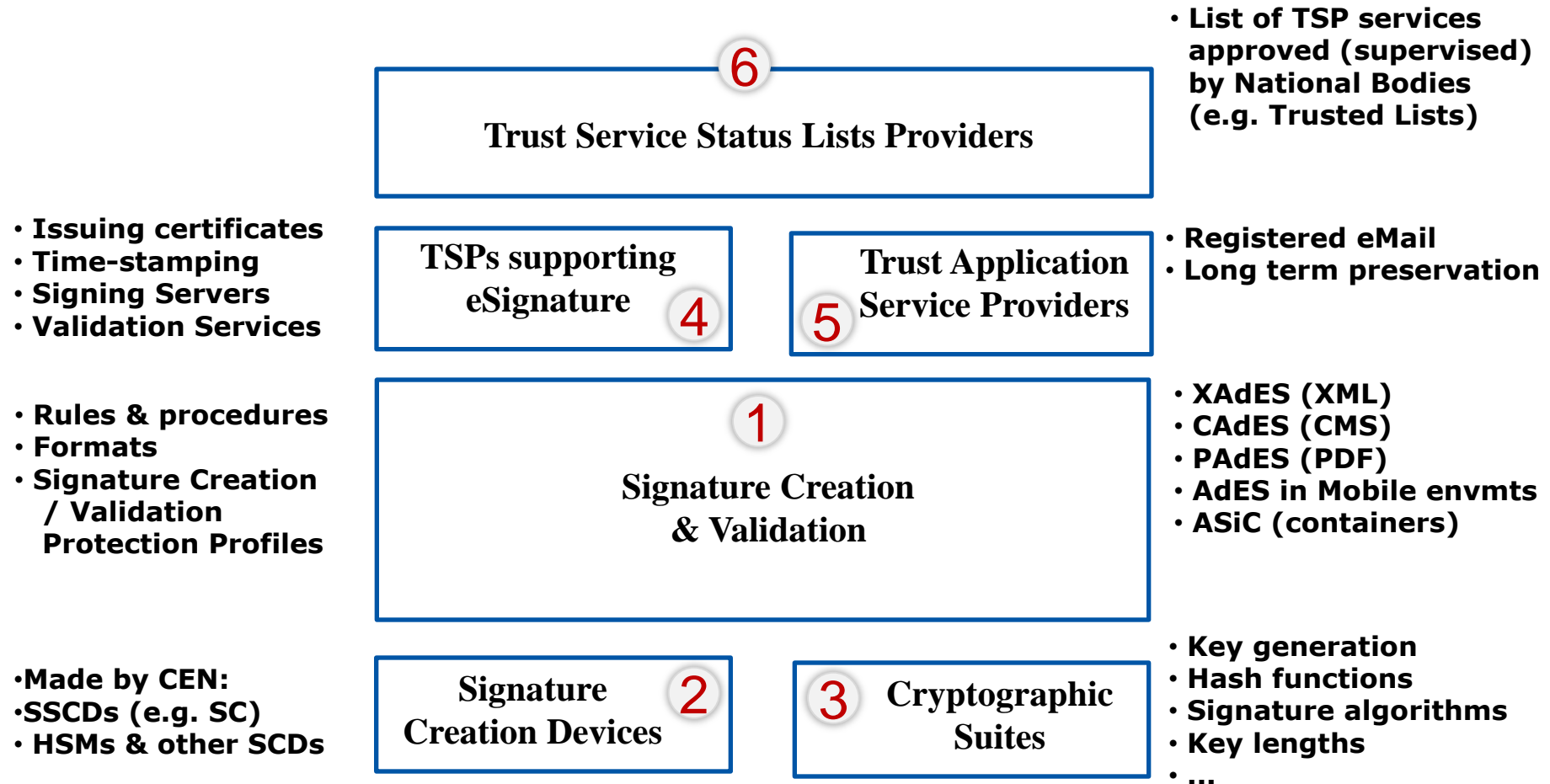

Elektronische Signaturen - morgen

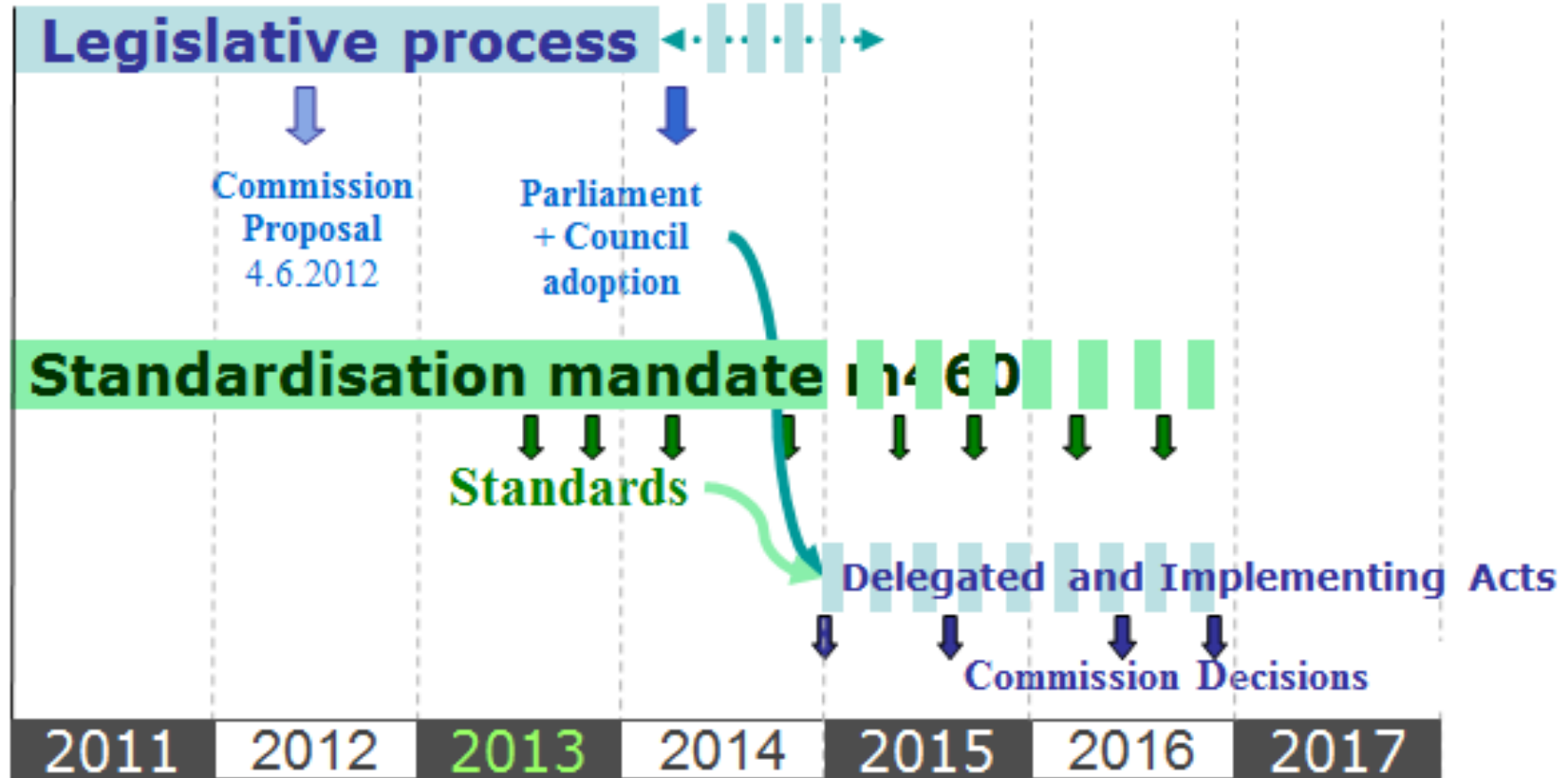

NB. Dates are indicative

Agenda

- Elektronische Signaturen – gestern, heute, morgen
- **Die „Open Signature Initiative“ im Überblick**
- Nutzen und Mitwirkungsmöglichkeiten

Open Signature Initiative



Press Release

Open Signature Initiative to foster transparency and interoperability for electronic signatures

[Europe, September 3rd, 2013] Leading European institutions, associations, enterprises and projects join forces to launch the non-profit Open Signature Initiative (<http://opensignature.org>), which aims at improving transparency and interoperability with respect to electronic signature technology and related trust services.

<http://opensignature.org>

Die Initiatoren der Open Signature Initiative

initiated by

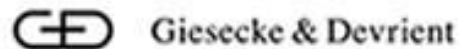

Das „Open Signature Component Model“

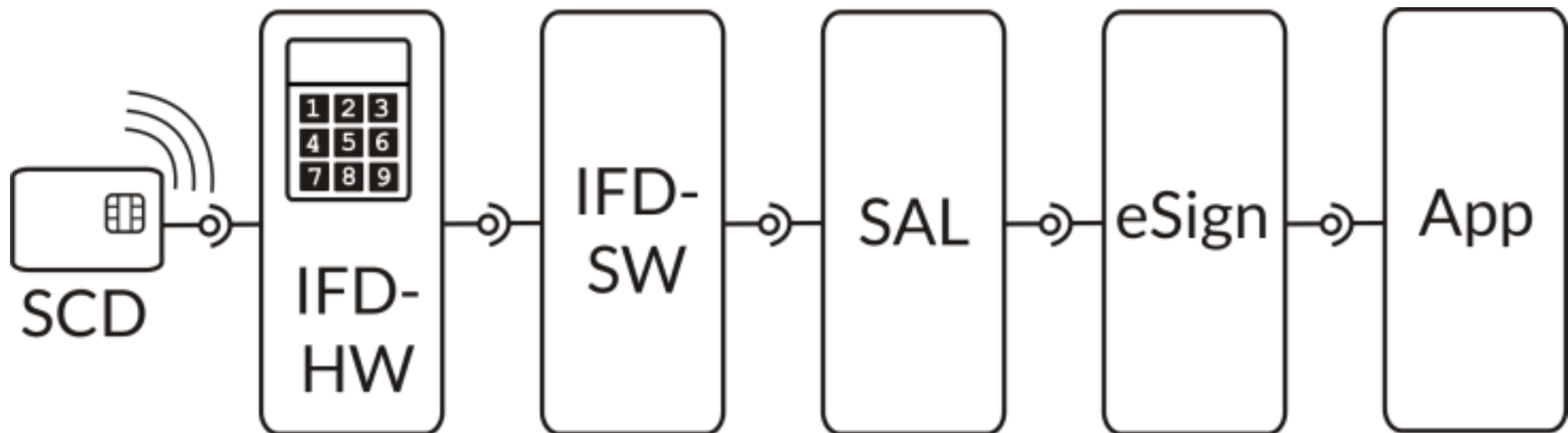

Agenda

- Elektronische Signaturen – gestern, heute, morgen
- Die „Open Signature Initiative“ im Überblick

- **Nutzen und Mitwirkungsmöglichkeiten**

Kartenherausgeber

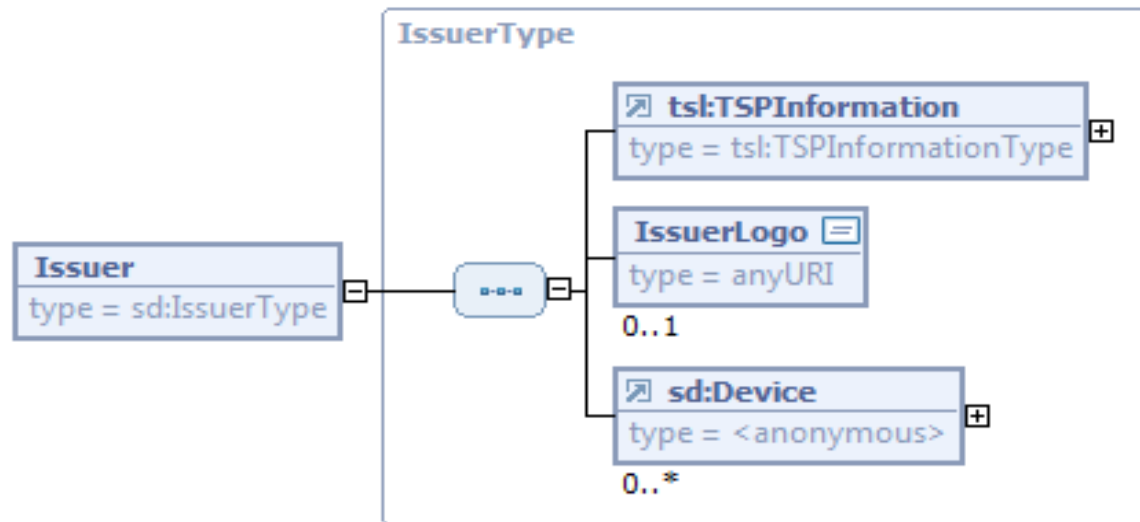
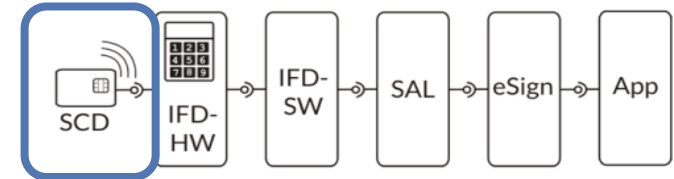

Produkthersteller

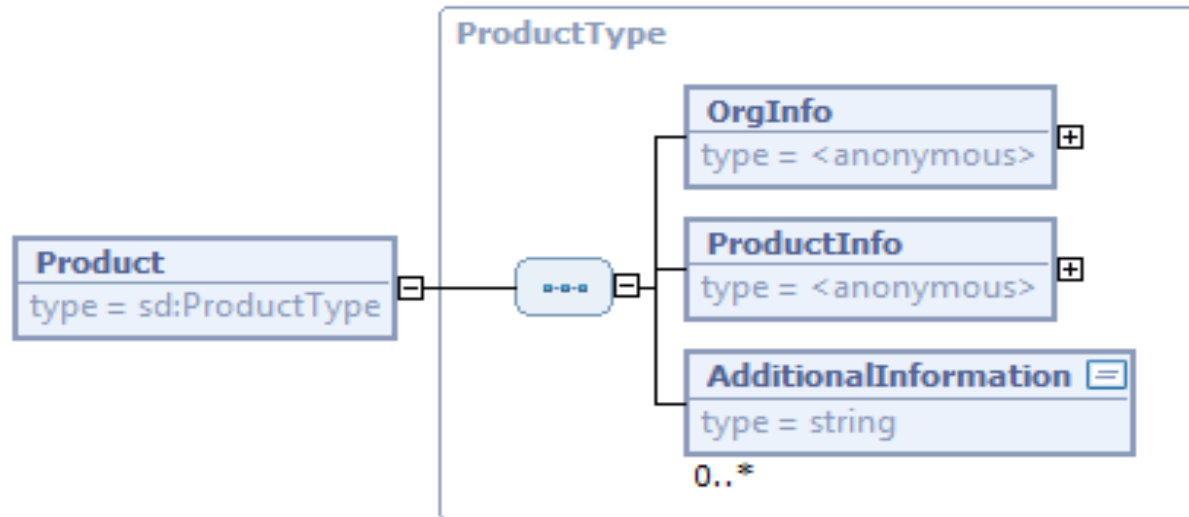
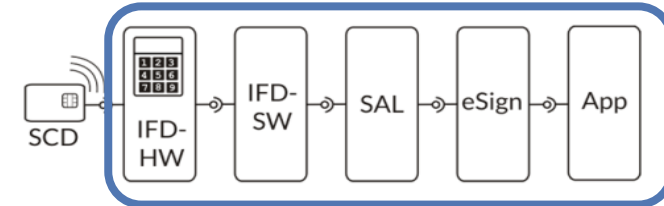

Herzlichen Dank für Ihre Aufmerksamkeit! ... Fragen?



c/o ecsec GmbH

Sudetenstr. 16
96247 Michelau
Germany

Telefon +49 9571 896479
Mobil +49 171 9754980
detlef.huehnlein@ecsec.de

Dipl. Inform. (FH)
Dr. Detlef Hühnlein
Coordinator